

Nowoczesne SYSTEMY BUDOWLANE
CZAMANINEK[®]

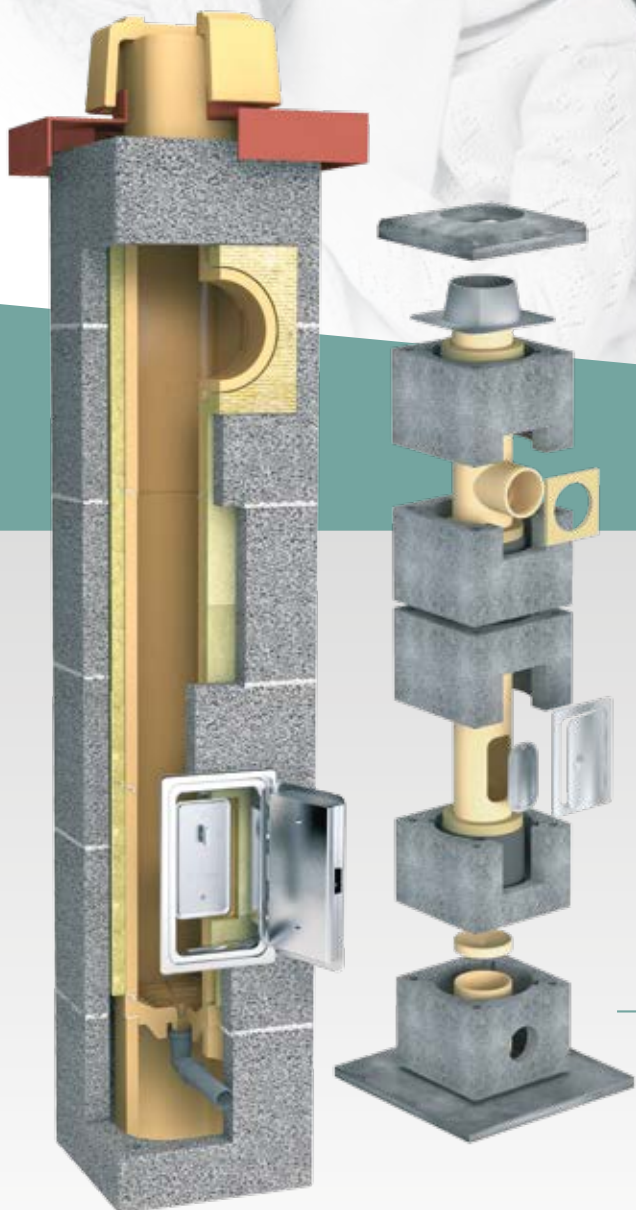

CERAMICZNE SYSTEMY KOMINOWE

MOC W JAKOŚCI



Systemy kominowe CZAMANINEK Plewa

Niezawodne, proste w konstrukcji, wykonane z najlepszych materiałów. Wszystkie są oznakowane znakiem CE według norm obowiązujących systemy kominowe. Wszystkie części składowe naszych systemów są oznaczone własnymi znakami CE lub posiadają niezbędne aprobaty techniczne według obowiązujących przepisów.

- pustaki kominowe i wentylacyjne (1, 2, 3, 4 komorowe) CZAMANINEK - jako podstawa systemu
- wkłady PLEWA są w całości wykonane z ceramiki
- idealne dopasowanie elementów i gazoszczelność gwarantują bezpieczeństwo użytkownika
- aerodynamiczne zakończenie wylotu komina - bez zawirowań
- grubościennie ceramiczne rury
- glazurowany przewód kominowy (do pracy na mokro) - łagodne spływanie agresywnego kondensatu
- sprawdzony laboratoryjnie kształt rury PLEWA - zmniejszenie średnicy przy zachowaniu ciągu komina
- długa rura - 50cm - mniej spoin i szybki montaż
- nieograniczona czasowo gwarancja, zgodne z normami UE

Z naszej oferty można wybrać odpowiedni komin do każdego pieca:

- do pracy w systemie mokrym - kotłownie c.o.
- do pracy w systemie suchym - kominki, paleniska
- do pracy z wieloma kotłami
- do pracy z mieszanymi rodzajami paliw

System kominowy uzupełniony o kompletny system pustaków wentylacyjnych przeznaczony jest do budowy grawitacyjnych systemów wentylacyjnych. Zastosowany do produkcji materiał zapewnia ich wysoką dźwiękoszczelność i ognioodporność.

System dedykowany jest do kominów PLEWA i można go dowolnie konfigurować.

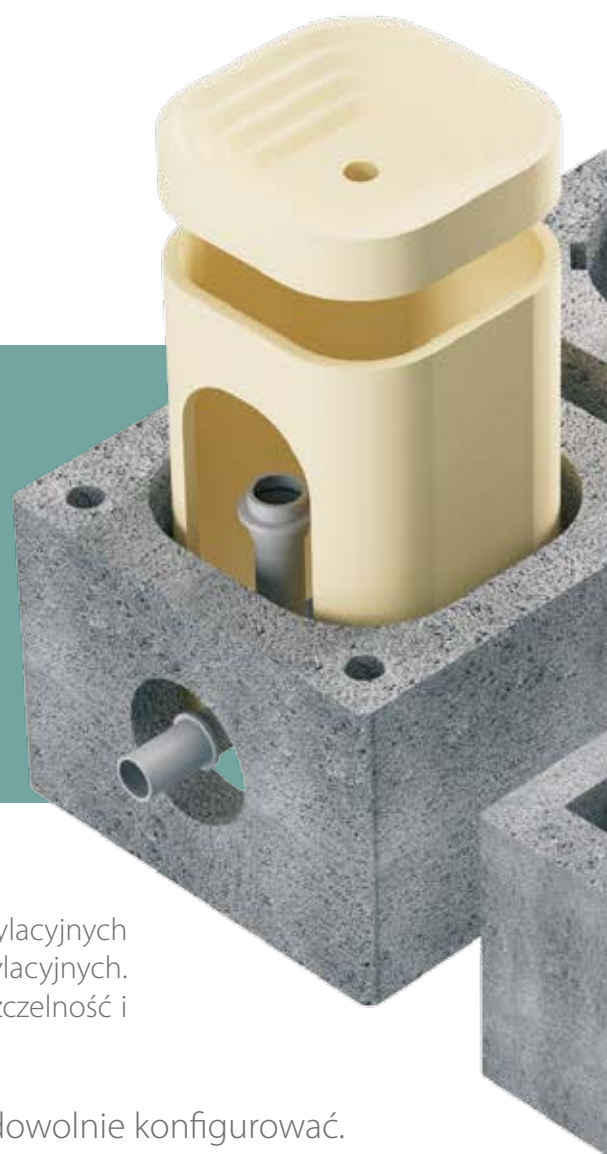

*pełne
rozwiązania*



CZAMANINEK *kominy z dożywotnią gwarancją*

- najwyższe możliwe standardy •
- nowoczesne materiały i rozwiązania techniczne •
- kompletny system kominowy z wentylacją •
- 140 lat doświadczenia w produkcji wkładów kominowych •
- laboratoryjna kontrola jakości wkładów i pustaków •

SYSTEM CZAMANINEK z wkładem Plewa UNI

CZAMANINEK UNI FU

SYSTEM Plewa



Zastosowanie:
Kotłownie C.O.

Różne rodzaje paliw.
Dostosowany do pracy
suchej i mokrej.
Szczelna glazurowana rura.

KSZTAŁT RURY:

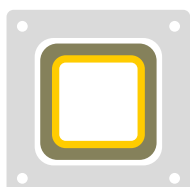

CZAMANINEK UNI FE

SYSTEM Plewa



Zastosowanie:
Kominki

Przeznaczony do pracy suchej.
Odporny na pożar sadzy.
Całkowicie izolowana
rura szamotowa.

KSZTAŁT RURY:

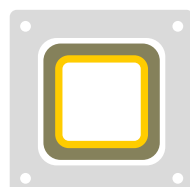

CZAMANINEK UNI LAS

SYSTEM Plewa

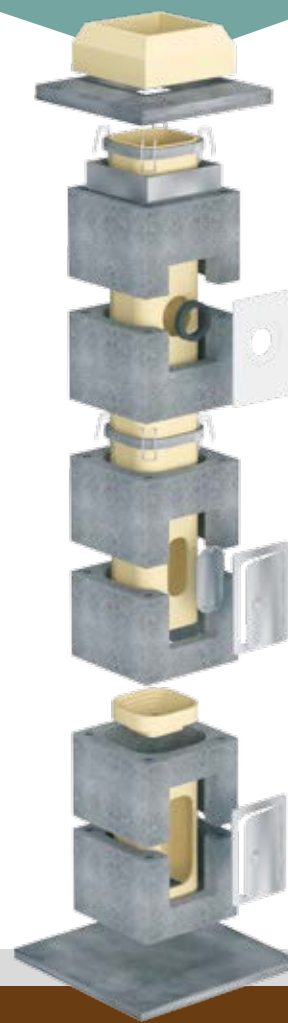

Zastosowanie:
Piecze gazowe

Możliwość podłączenia
do 10 kotłów.
Przestrzeń do dostarczania kotłom
gazowym powietrza do spalania.

KSZTAŁT RURY:

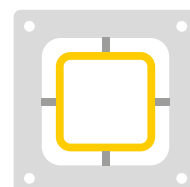

Najwyższy *możliwy standard*



*glazurowana
rura*



CZAMANINEK *Plewa UNI Fu*

- GLAZUROWANA rura ceramiczna (wkład) •
- przekrój rury kominia zbliżony do kwadratu •
- dedykowane LEKKIE pustaki kominowe CZAMANINEK •

System Kominowy CZAMANINEK PLEWA UNI Fu jest efektem długoletnich poszukiwań systemu spełniającego najwyższe standardy bezpieczeństwa, łatwego w montażu i niezawodnego w użytkowaniu. Zbliżona kształtem do kwadratu, grubościenna, szkliwiona rura PLEWA (wkład) to gwarancja bezpiecznego i dokładnego odprowadzenia kondensatu. Wykonane z lekkiego betonu pustaki kominowe CZAMANINEK to bezproblemowy, szybki montaż oraz niewielka waga kominia.

SYSTEM CZAMANINEK z wkładem Plewa Osmose

CZAMANINEK Uniwersal

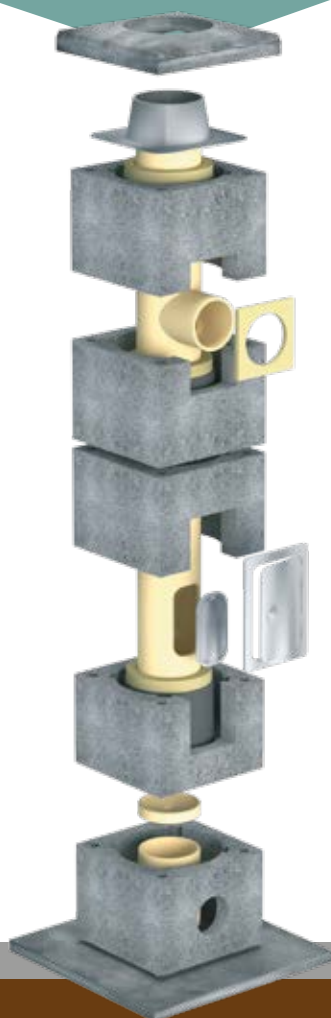

Zastosowanie:
Kotłownie C.O.

Różne rodzaje paliw.
Dostosowany do pracy
suchej i mokrej.
Odporny na pożar sadzy.

KSZTAŁT RURY:

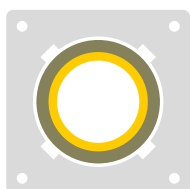

CZAMANINEK Kamino

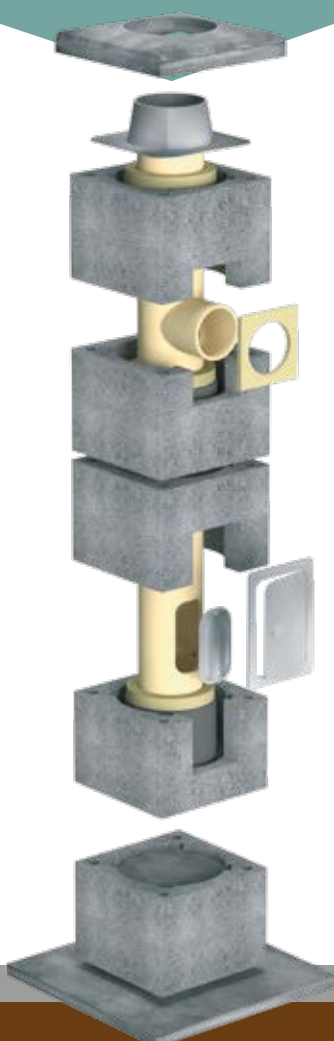

Zastosowanie:
Kominki

Przeznaczony do pracy suchej.
Odporny na pożar sadzy.
Możliwość podłączenia
pod kątem 45°

KSZTAŁT RURY:

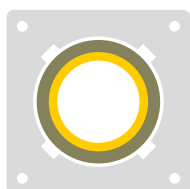

CZAMANINEK Turbo

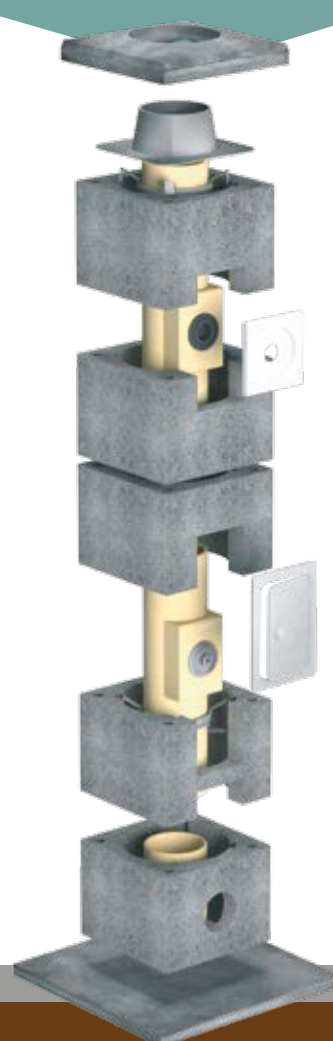

Zastosowanie:
Piece gazowe

Możliwość podłączenia
do 10 kotłów.
Możliwość podłączenia
rur o różnych średnicach .

KSZTAŁT RURY:

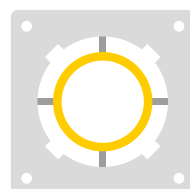

Konwencjonalny i ekonomiczny



*dedykowane
pustaki*



CZAMANINEK

Plewa OSMOSE

- rura ceramiczna (wkład) •
- długość rury - 33cm •
- dedykowane LEKKIE pustaki kominowe CZAMANINEK •

System Kominowy CZAMANINEK PLEWA Osmose to ekonomiczne i pewne rozwiązanie. Ceramiczne wkłady są przeznaczone do pracy z różnymi rodzajami paliw oraz wyjątkowo odporne na działanie kwaśnych kondensatów. Lekkie pustaki kominowe Czamaninek są proste w obróbce (cięcie, wycinanie otworów) oraz proste w montażu. Zapewniamy dostęp do pełnej gamy akcesoriów do naszych systemów kominowych.

Pustaki kominowe i akcesoria CZAMANINEK

Nieodłącznym elementem każdego komina - oprócz wkładów Plewa - są wszystkie elementy, które uzupełniają system. Pustaki kominowe, pustaki wentylacyjne, płyty przykrywające komin czy czapki. W naszej ofercie znajdziecie Państwo wszystkie te elementy wykonane z materiałów najwyższej jakości, z gwarancją długoletniego użytkowania.

PUSTAKI KOMINOWE CZAMANINEK dedykowane do wkładów Plewa (UNI I OSMO)

Pustak kominowy
CZAMANINEK 36 / 38
DO WKŁADÓW PLEWA UNI

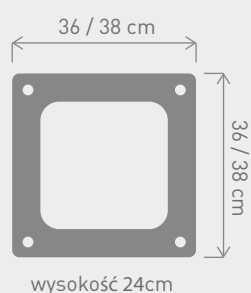

4 szt./mb komina

lekki i wytrzymały
idealna izolacyjność cieplna
szybki i łatwy w montażu

Pustak kominowy
CZAMANINEK 52
DO WKŁADÓW PLEWA UNI

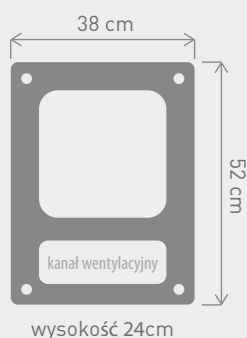

4 szt./mb komina

lekki i wytrzymały
idealna izolacyjność cieplna
szybki i łatwy w montażu
z kanałem wentylacyjnym

Pustak kominowy
CZAMANINEK 40
DO WKŁADÓW PLEWA Osmose

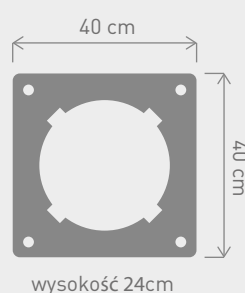

4 szt./mb komina

lekki i wytrzymały
idealna izolacyjność cieplna
szybki i łatwy w montażu

Pustak kominowy
CZAMANINEK 54
DO WKŁADÓW PLEWA Osmose

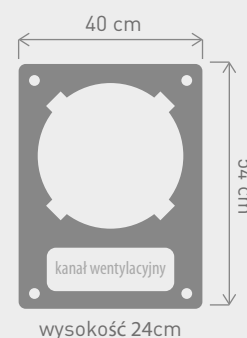

4 szt./mb komina

lekki i wytrzymały
idealna izolacyjność cieplna
szybki i łatwy w montażu
z kanałem wentylacyjnym

PŁYTY PRZYKRYWAJĄCE CZAMANINEK dedykowane do wkładów Plewa i systemu wentylacji *

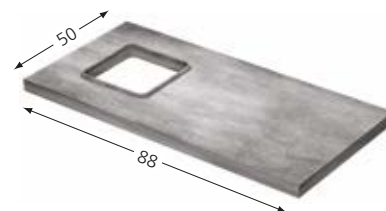
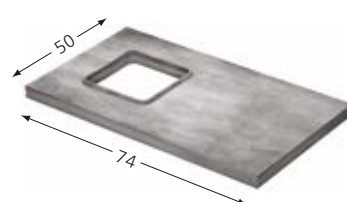
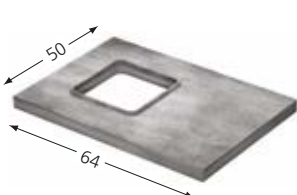
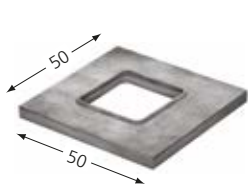

DASZKI DO KOMINÓW CZAMANINEK dedykowane do wkładów Plewa

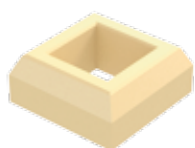

Kompletny system

prosty montaż



GOTOWY STARTER KOMINA*

- przygotowany przez profesjonalistów •
- zaprojektowany według wybranego przez Ciebie systemu •
- skraca do minimum czas budowy komina •

Aby zaoszczędzić Twój czas, na indywidualne zamówienie, jesteśmy w stanie przygotować i dostarczyć gotowy starter komina w wybranym przez Ciebie systemie. Dzięki temu, czas potrzebny na jego realizację skraca się do minimum. Starter ustawia się na wcześniej wymurowanym fundamencie i w prosty sposób dostawia na nim resztę komina. Oszczędzasz czas i pieniądze!

*) Artykuły dostępne na zamówienie klienta.

System wentylacji CZAMANINEK

Niezbędnym elementem każdego systemu kominowego jest prawidłowa wentylacja pomieszczeń. Produkowany przez naszą firmę system pustaków wentylacyjnych przeznaczony jest do budowy grawitacyjnych systemów wentylacyjnych. Zastosowany do produkcji materiał zapewnia ich wysoką dźwiękoszczelność i ognioodporność. System dedykowany jest do kominów CZAMANINEK Plewa i można go dowolnie konfigurować.

PUSTAKI KOMINOWE CZAMANINEK dedykowane do wkładów Plewa (UNI I OSMO)

Pustak wentylacyjny
CZAMANINEK W1
1 kanał wentylacyjny

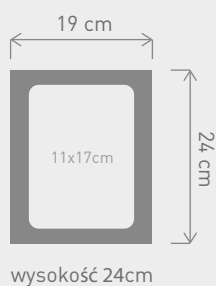

wysokość 24cm

4 szt./mb kanału

1 kanał - 11x17cm

Pustak wentylacyjny
CZAMANINEK W2
2 kanały wentylacyjne

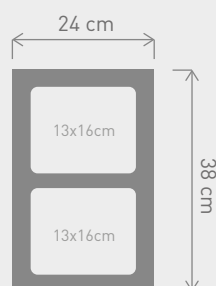

wysokość 24cm

4 szt./mb kanału

2 kanały - 13x16cm

Pustak wentylacyjny
CZAMANINEK W3
3 kanały wentylacyjne



wysokość 24cm

4 szt./mb kanału

3 kanały - 12x16cm

Pustak wentylacyjny
CZAMANINEK W4
4 kanały wentylacyjne

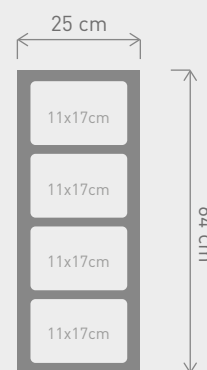

wysokość 24cm

4 szt./mb kanału

4 kanały - 11x17cm

PRZYKŁADOWE KOMBINACJE KOMINÓW Z PUSTAKAMI WENTYLACYJNYMI CZAMANINEK

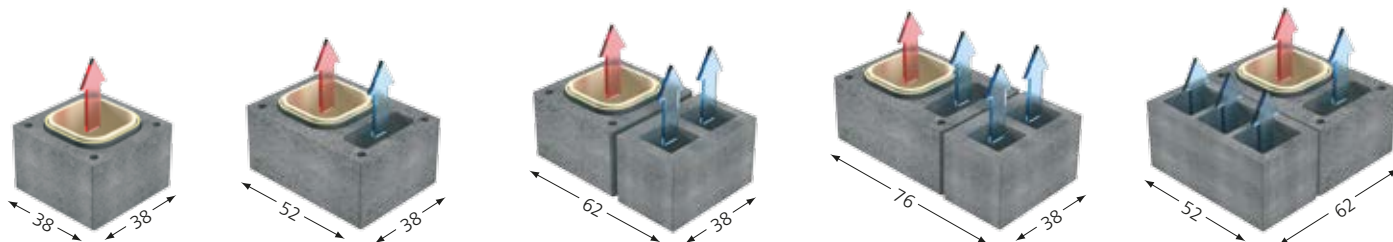

Weż głęboki oddech



SPRAWDZONE ROZWIĄZANIA WENTYLACYJNE

- dowolna i swobodna konfiguracja •
- dokładność wymiarowa i profesjonalne wykonanie •
- produkowane z lekkiego betonu •

Pustaki wentylacyjne CZAMANINEK wykonane są z betonu lekkiego z domieszką keramzytu. Keramzyt jest lekkim kruszywem budowlanym otrzymywanym przez wypalanie łatwo pęczniejących glin w piecach obrotowych w temperaturze 1200°C. To materiał obojętny chemicznie, bezwonny, posiada wysoką izolacyjność cieplną, odporność na czynniki chemiczne i atmosferyczne oraz grzyby, owady i gryzonie. Keramzyt jest materiałem ognioodpornym (klasa ognioodporności A).

WSPARCIE | Na każdym etapie inwestycji

Do każdego systemu kominowego możemy przygotować dla Ciebie profesjonalną dokumentację techniczną.

Otrzymasz ją wraz ze wsparciem naszego działu technicznego oraz opieką hadlowca, który zadba o to, by Twoje zamówienie było realizowane zgodnie z najwyższym standardem.

Adaptujemy również gotowe projekty do potrzeb wykonania komina i wentylacji w naszej technologii.



TRANSPORT | Dojedziemy w każde miejsce!

Dzięki stale rozwijającej się flocie nowoczesnych pojazdów specjalistycznych:

- samochody ciężarowe z wózkami MOFFETT
- samochody ciężarowe z HDS

jesteśmy w stanie w krótkim czasie dostarczyć bezpiecznie zamówione materiały na Twój plac budowy.



facebook.com/czamaninek

CZAMANINEK®

Producent Materiałów Budowlanych
Czamaninek 2, 87-875 Topólka
tel. 609 22 88 01, tel. 54 286 94 44, fax 54 286 90 18

czamaninek@wp.pl

www.czamaninek.pl